

INSPIRON™

GUIDA ALL'INSTALLAZIONE



INSPIRON™

GUIDA ALL'INSTALLAZIONE

Modello normativo: P14E

Tipo normativo: P14E001

Note, avvisi e avvertenze

 **N.B.:** in N.B. sono contenute informazioni importanti, utili all'utente per un migliore utilizzo del computer.

 **AVVISO:** un **AVVISO** mette in guardia da potenziali danni all'hardware o perdite di dati, e indica come evitare tali problemi.

 **AVVERTENZA:** un'AVVERTENZA mette in guardia da potenziali danni patrimoniali e lesioni personali anche fatali.

Se si è acquistato un computer Dell Serie n, qualsiasi riferimento in questo documento ai sistemi operativi Microsoft Windows non è applicabile.

Questo prodotto incorpora la tecnologia di protezione del copyright protetta da brevetti statunitensi e da altri diritti di proprietà intellettuale di Rovi Corporation. È vietato decodificare o disassemblare il prodotto.

Le informazioni contenute nel presente documento sono soggette a modifica senza preavviso.

© 2010 - 2011 Dell Inc. Tutti i diritti riservati.

È severamente vietata qualsiasi forma di riproduzione del presente materiale senza l'autorizzazione scritta di Dell Inc.

Marchi commerciali utilizzati nel presente documento: Dell™, il logo DELL, Inspiron™ e DellConnect™ sono marchi commerciali di Dell Inc. Intel®, Pentium®, e Core™ sono marchi commerciali o registrati di Intel Corporation negli Stati Uniti e in altri paesi. Microsoft®, Windows® e il logo del pulsante Start di Windows  sono marchi commerciali o registrati di Microsoft Corporation negli Stati Uniti e/o in altri paesi. Bluetooth® è un marchio registrato di Bluetooth SIG, Inc. ed è utilizzato da Dell su licenza. Blu-ray Disc™ è un marchio commerciale di Blu-ray Disc Association.

In questo documento possono essere utilizzati altri marchi e nomi commerciali per fare riferimento ad aziende titolari di tali marchi e nomi o ai relativi prodotti. Dell Inc. non riconosce interessi proprietari in merito a nomi e marchi commerciali di cui non è titolare.

Sommario

Installazione del computer portatile Inspiron	7
Operazioni preliminari all'installazione del computer	7
Collegamento dell'adattatore c.a.	9
Collegamento del cavo di rete (opzionale)	10
Premere il pulsante di accensione	11
Configurazione del sistema operativo ..	12
Creazione di un supporto di ripristino del sistema (consigliato)	13
Attivazione o disattivazione della modalità wireless (opzionale)	15
Installazione di uno schermo wireless (opzionale)	17
Collegarsi a Internet (facoltativo)	19

Uso del computer portatile Inspiron	22
Vista laterale destra	22
Vista laterale sinistra	24
Vista posteriore	28
Vista anteriore	30
Indicatori di stato	32
Disattivazione della carica della batteria	34
Base del computer e caratteristiche della tastiera	36
Movimenti sul touch pad	40
Tasti di controllo multimediali	43
Uso dell'unità ottica	46
Funzioni dello schermo	48

Sommario

Rimozione e reinstallazione del coperchio (opzionale)	50
Rimozione e sostituzione della batteria	54
Funzioni software	56
Dell DataSafe Online Backup	57
Dell Stage	58
Risoluzione dei problemi	61
Codici bip	61
Problemi relativi alla rete	62
Problemi relativi all'alimentazione	63
Problemi di memoria	65
Blocchi e problemi relativi al software	66
Utilizzo degli strumenti di supporto	69
Dell Support Center	69
My Dell Downloads	70
Risoluzione dei problemi hardware	71
Dell Diagnostics	71
Ripristino del sistema operativo	73
Ripristino configurazione di sistema	75
Dell DataSafe Local Backup	76
Supporto di ripristino del sistema	79
Dell Factory Image Restore (Ripristino immagine predefinita Dell)	80
Come ottenere assistenza	83
Supporto tecnico e Servizio clienti	84
DellConnect	85
Servizi in linea	85
Servizio automatizzato di controllo dello stato dell'ordine	86
Informazioni sul prodotto	87
Restituzione dei componenti in garanzia per la riparazione o il rimborso	87
Prima di chiamare	89
Come contattare Dell	91

Ulteriori informazioni e risorse. . . .	94
Specifiche.	97
Appendice.	104
Informazioni per NOM o Standard ufficiale del Messico (solo per il Messico)104
Indice	105



Installazione del computer portatile Inspiron

Questa sezione fornisce informazioni sull'installazione del computer portatile Dell Inspiron.

Operazioni preliminari all'installazione del computer

Nella scelta della posizione del computer, accertarsi che sia possibile raggiungere comodamente una presa di corrente, che vi sia spazio sufficiente per un'adeguata ventilazione e che la superficie su cui viene collocato sia in piano.

Una scarsa ventilazione intorno al computer può provocarne il surriscaldamento. Per evitare il surriscaldamento, accertarsi che dietro al computer vi sia uno spazio di almeno 10,2 cm e che su tutti gli altri lati vi sia uno spazio di almeno 5,1 cm. Non posizionare mai il computer, quando è acceso, in uno spazio chiuso, per esempio in un armadietto o in un cassetto.

-  **AVVERTENZA:** non ostruire le prese d'aria, non introdurre oggetti ed evitare l'accumulo di polvere. Quando il computer Dell è acceso, non collocarlo in un ambiente scarsamente ventilato, ad esempio una valigetta chiusa, o su superfici in tessuto, come coperte o tappeti. Ciò potrebbe provocare il danneggiamento del computer, alterarne le prestazioni o causare incendi. Quando il computer si riscalda, viene attivata la ventola. Il rumore della ventola è normale e non indica alcun problema relativo alla ventola o al computer.
-  **ATTENZIONE:** se sul computer vengono appoggiati o impilati oggetti pesanti o appuntiti, questo potrebbe danneggiarsi in modo permanente.

Collegamento dell'adattatore c.a.

Collegare l'adattatore c.a. al computer e inserirlo poi in una presa elettrica o in un limitatore di sovratensione.

⚠ AVVERTENZA: l'adattatore c.a. è compatibile con le prese elettriche di qualsiasi paese. I connettori di alimentazione e le prese multiple, invece, variano da paese a paese. L'uso di un cavo non compatibile o non correttamente collegato a una presa multipla o a una presa elettrica potrebbe provocare incendi o danni permanenti al computer.

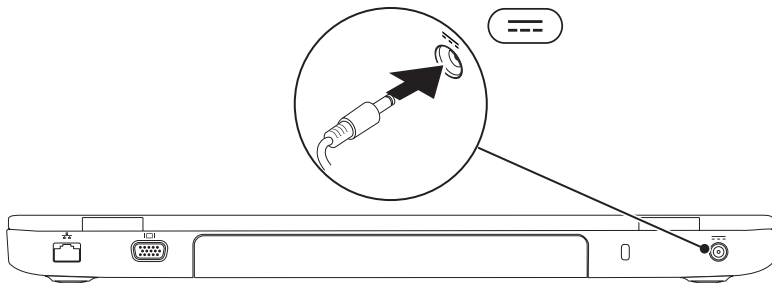

Collegamento del cavo di rete (opzionale)

Per utilizzare una connessione di rete cablata, collegare il cavo di rete.

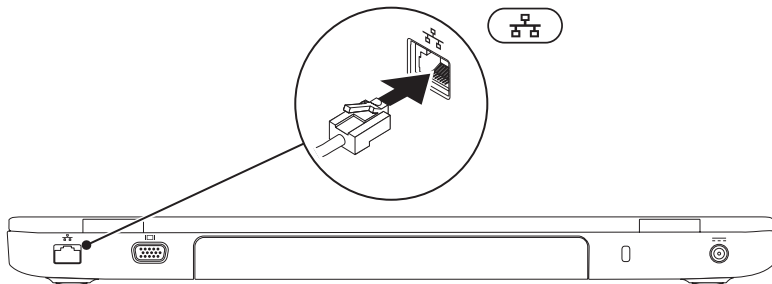

Premere il pulsante di accensione

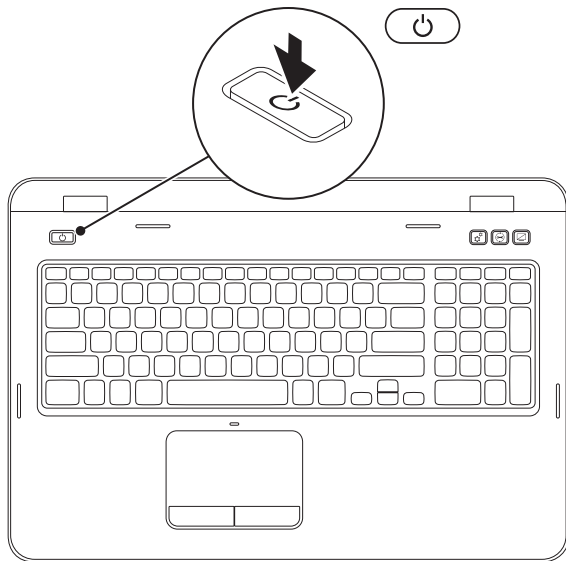



Configurazione del sistema operativo

Il computer Dell è preconfigurato con il sistema operativo scelto al momento dell'acquisto.

Installazione di Microsoft Windows

Per installare Microsoft Windows per la prima volta, seguire le istruzioni sullo schermo. Il completamento di questa procedura è obbligatorio e può richiedere del tempo. Nelle schermate di configurazione di Windows vengono riportate numerose procedure, comprese quelle relative all'accettazione dei contratti di licenza, all'impostazione delle preferenze e alla configurazione della connessione Internet.

 **ATTENZIONE: non interrompere la procedura di installazione del sistema operativo, così da evitare di rendere il computer inutilizzabile e di dover installare nuovamente il sistema operativo.**

 **N.B.:** per garantire prestazioni ottimali del computer, si consiglia di scaricare e installare la versione più recente di BIOS e driver del computer disponibile all'indirizzo support.dell.com.

 **N.B.:** per maggiori informazioni sul sistema operativo e sulle sue funzionalità, visitare il sito support.dell.com/MyNewDell.

Installazione di Ubuntu

Per la prima configurazione di Ubuntu, seguire le istruzioni visualizzate. Consultare la documentazione di Ubuntu per avere maggiori informazioni specifiche per il sistema operativo.

Creazione di un supporto di ripristino del sistema (consigliato)

 **N.B.:** è consigliabile creare un supporto di ripristino del sistema non appena si configura Microsoft Windows.

Il supporto di ripristino del sistema può essere utilizzato per ripristinare il computer allo stato operativo in cui si trovava al momento dell'acquisto, conservando al contempo i file di dati senza bisogno di utilizzare il disco *Operating System*. È possibile utilizzare il supporto di ripristino del sistema se le modifiche apportate all'hardware, al software, alle unità o ad altre impostazioni di sistema hanno reso il computer instabile.

Per creare un supporto di ripristino del sistema sono necessari i seguenti componenti:

- Dell DataSafe Local Backup
- Chiave USB con una capacità minima di 8 GB o DVD-R/DVD+R/Blu-ray Disc (opzionale)

 **N.B.:** Dell DataSafe Local Backup non supporta dischi riscrivibili.

Installazione del computer portatile Inspiron

Per creare un supporto di ripristino del sistema:

1. Assicurarsi che l'adattatore c.a. sia collegato (consultare "Collegamento dell'adattatore c.a." a pagina 9).
 2. Inserire il disco o la chiave USB nel computer.
 3. Fare clic su **Start**  → **Tutti i programmi** → **Dell DataSafe Local Backup**.
 4. Fare clic su **Create Recovery Media** (Crea supporto di ripristino).
 5. Seguire le istruzioni visualizzate.
-  **N.B.:** per informazioni sul ripristino del sistema operativo con il supporto di ripristino del sistema, consultare "Supporto di ripristino del sistema" a pagina 79.
-  **N.B.:** è consigliabile creare un disco di reimpostazione della password non appena si configura Microsoft Windows. Per ulteriori informazioni, consultare il supporto per Windows 7 all'indirizzo support.dell.com/MyNewDell.

Attivazione o disattivazione della modalità wireless (opzionale)

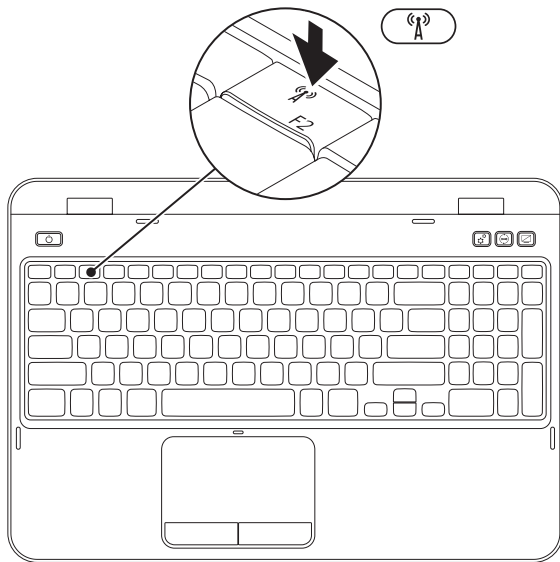

Installazione del computer portatile Inspiron

Per abilitare o disabilitare la modalità wireless:

1. Accertarsi che il computer sia acceso.
2. Premere il tasto <Fn> contemporaneamente al tasto per la modalità wireless <  > sulla riga dei tasti funzione della tastiera per attivare tale modalità.



Lo stato attuale dei segnali radio wireless è indicato sullo schermo.

Modalità wireless attivata



Modalità wireless disattivata





3. Premere nuovamente il tasto <Fn> contemporaneamente al tasto per la modalità wireless <  > per attivare o disattivare lo stato wireless.
-  **N.B.:** il tasto per la modalità wireless consente di disattivare rapidamente tutti i segnali radio wireless (Wi-Fi e Bluetooth), ad esempio quando viene chiesto di disattivare tutti i segnali radio wireless su un volo aereo.

Installazione di uno schermo wireless (opzionale)

 **N.B.:** lo schermo wireless potrebbe non essere supportato su tutti i computer. Per informazioni sui requisiti hardware e software per l'installazione dello schermo wireless, visitare il sito www.intel.com.

La funzione schermo wireless Intel consente di condividere lo schermo di un computer con il televisore senza l'uso di cavi. Prima di installare lo schermo wireless, è necessario collegare un adattatore per schermo wireless al televisore.

 **N.B.:** l'adattatore dello schermo wireless non è fornito con il computer, deve quindi essere acquistato separatamente.

Se il computer supporta la funzione schermo wireless, sul desktop Windows sarà presente l'icona dello schermo wireless Intel .

Installazione del computer portatile Inspiron

Per installare lo schermo wireless:

1. Accendere il computer.
2. Premere il tasto <Fn> contemporaneamente al tasto per la modalità wireless <  > sulla riga dei tasti funzione della tastiera per attivare tale modalità.
3. Collegare l'adattatore dello schermo wireless al televisore.
4. Accendere il televisore.
5. Selezionare la sorgente video adeguata per il televisore, ad esempio HDMI1, HDMI2 o S-Video.
6. Fare clic sull'icona dello schermo wireless Intel  presente sul desktop. Verrà visualizzata la finestra **dello schermo wireless Intel**.
7. Selezionare **Scan for available displays** (Ricerca schermi disponibili).
8. Selezionare l'adattatore dello schermo wireless dall'elenco **Detected wireless displays** (Schermi wireless rilevati).
9. Inserire il codice di sicurezza che appare sul televisore.

Per attivare lo schermo wireless:

1. Fare clic sull'icona dello schermo wireless Intel  presente sul desktop. Verrà visualizzata la finestra **dello schermo wireless Intel**.
 2. Selezionare **Connect to Existing Adapter** (Connetti ad adattatore esistente).
-  **N.B.:** è possibile scaricare ed installare l'ultimo driver per "Intel Wireless Display Connection Manager" (Gestore connessioni schermo wireless Intel) dal sito **support.dell.com**.
-  **N.B.:** per ulteriori informazioni sullo schermo wireless, consultare la documentazione relativa all'adattatore dello schermo wireless.

Collegarsi a Internet (facoltativo)

Per effettuare una connessione a Internet, sono necessari una connessione a un modem esterno o di rete e un account presso un provider di servizi Internet (ISP).

Se con l'ordine originale non è stato acquistato un modem USB esterno o un adattatore WLAN, è possibile acquistarne uno da www.dell.com.

Configurazione di una connessione cablata

- Se si utilizza una connessione remota, collegare la linea telefonica al modem USB esterno (opzionale) e alla presa a muro del telefono prima di configurare la connessione a Internet.
- Se si utilizza una connessione modem DSL o via cavo/satellite, rivolgersi al proprio ISP o al fornitore del servizio di telefonia mobile per ricevere istruzioni sulla configurazione.

Installazione del computer portatile Inspiron

Per completare la configurazione della connessione cablata a Internet, attenersi alle istruzioni descritte in "Configurazione della connessione Internet" a pagina 20.

Configurazione di una connessione wireless

 **N.B.:** per configurare un router wireless, consultare la documentazione fornita con il router.

Prima di poter utilizzare la connessione Internet wireless, è necessario collegare il computer al router wireless.

Per impostare la connessione a un router wireless:

1. Verificare che la modalità wireless sia abilitata sul computer (consultare la sezione "Attivazione o disattivazione della modalità wireless (opzionale)" a pagina 15).
2. Salvare e chiudere i file aperti e tutti i programmi in esecuzione.

3. Fare clic su **Start**  → **Pannello di controllo**.
4. Nella casella di ricerca, digitare *rete*, quindi fare clic su **Centro connessioni di rete e condivisione** → **Connetti a una rete**.
5. Seguire le istruzioni visualizzate per completare la configurazione.

Configurazione della connessione Internet

I provider di servizi Internet, o ISP (Internet Service Provider), e i servizi da essi offerti variano da paese a paese. Per conoscere le offerte disponibili nel proprio paese, contattare il proprio ISP.

Se non è possibile connettersi a Internet mentre in precedenza la connessione era riuscita, la causa potrebbe essere un'interruzione del servizio da parte dell'ISP. Rivolgersi all'ISP per verificare lo stato del servizio o tentare la connessione in un secondo momento.

Tenere a portata di mano le informazioni dell'ISP. Se non si dispone di un ISP, la procedura guidata **Connetti a Internet** consente di ottenerne uno.

Per configurare la connessione a Internet:

1. Salvare e chiudere i file aperti e tutti i programmi in esecuzione.
2. Fare clic su **Start**  → **Pannello di controllo**.
3. Nella casella di ricerca, digitare *rete*, quindi, fare clic su **Centro connessioni di rete e condivisione** → **Configura una connessione o rete** → **Connessione a Internet**.

Verrà visualizzata la finestra **Connetti a Internet**.

-  **N.B.:** se non si è certi del tipo di connessione da selezionare, fare clic su **Aiutami a scegliere** oppure contattare il proprio ISP.
4. Per completare la configurazione, seguire le istruzioni sullo schermo e utilizzare le informazioni fornite dall'ISP.

Uso del computer portatile Inspiron

Questa sezione fornisce informazioni sulle funzioni disponibili sul computer portatile Inspiron.

Vista laterale destra

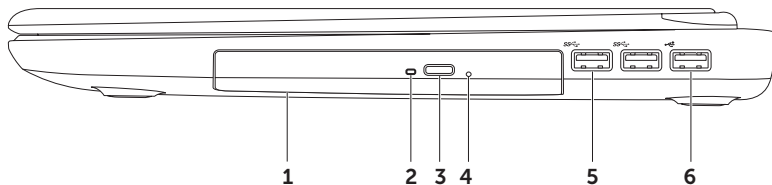



-
- 1 Unità ottica:** consente di riprodurre o registrare CD, DVD e Blu-ray Disc (opzionale). Per ulteriori informazioni, consultare "Utilizzo dell'unità ottica" a pagina 46.

 - 2 Spia dell'unità ottica:** lampeggia quando si preme il pulsante di espulsione dell'unità ottica o quando si inserisce un disco che viene poi letto.

 - 3 Pulsante di espulsione dell'unità ottica:** premendolo è possibile aprire l'unità ottica.

 - 4 Foro di espulsione di emergenza:** consente di aprire il vassoio dell'unità ottica, qualora non si dovesse aprire con la pressione del pulsante di espulsione. Per ulteriori informazioni, consultare "Utilizzo del foro di espulsione di emergenza" a pagina 46.

 - 5  Connettori USB 3.0 (2):** offrono una rapida trasmissione dei dati tra il computer e le periferiche USB.

 - 6  Connettore USB 2.0:** consente di collegare periferiche USB, ad esempio un mouse, una tastiera, una stampante, un'unità esterna o un lettore MP3.
-

Vista laterale sinistra

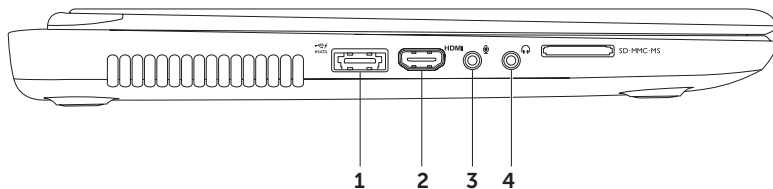

-
- 1  **Connettore combinato eSATA/USB con USB PowerShare:** consente di collegare periferiche di archiviazione compatibili con eSATA (come dischi rigidi esterni o unità ottiche) o periferiche USB (ad esempio un mouse, una tastiera, una stampante, un'unità esterna o un lettore MP3). La funzione USB PowerShare consente di caricare periferiche USB quando il computer è acceso/spento o in stato di sospensione.

N.B.: alcune periferiche USB potrebbero non caricarsi quando il computer è spento o in stato di sospensione. In questo caso, accendere il computer per caricare la periferica.

N.B.: se si spegne il computer mentre si sta caricando una periferica USB, il caricamento della periferica si ferma. Per continuare il caricamento, scollegare la periferica USB e ricollegarla.

N.B.: la funzione USB PowerShare viene spenta automaticamente quando rimane solo il 10% della durata totale della batteria.

-
- 2  **Connettore HDMI:** consente di collegare un televisore per segnali audio e video 5.1.

N.B.: se si usa con un monitor, viene letto solo il segnale video.

-
- 3  **Connettore entrata audio/microfono:** consente di collegare un microfono o un segnale di ingresso da utilizzare con i programmi audio.

-
- 4  **Connettore uscita audio/cuffie:** consente di collegare un paio di cuffie o invia l'audio a un altoparlante collegato a una fonte di alimentazione o a un impianto audio.
-

Uso del computer portatile Inspiron

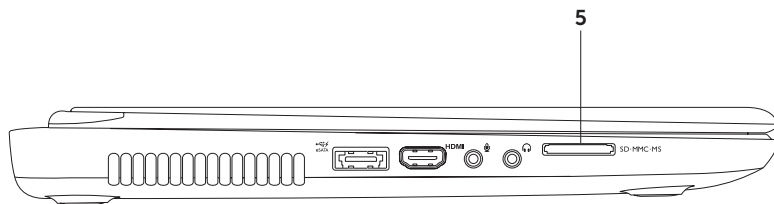



- 5 SD·MMC·MS **Letto di schede multimediali 8 in 1:** consente di visualizzare e condividere in maniera rapida e comoda foto digitali, musica, video e documenti memorizzati sulle schede di memoria. Per ulteriori informazioni sulle schede di memoria supportate, consultare la sezione "Specifiche" a pagina 97.

N.B.: il computer viene fornito con una protezione di plastica inserita nello slot della scheda multimediale. In tal modo, gli slot inutilizzati vengono protetti dalla polvere e altri corpi estranei. Conservare la protezione per utilizzarla quando nello slot non è installata alcuna scheda; le protezioni fornite con altri computer potrebbero non essere compatibili con il computer in uso.

Vista posteriore



- 1  **Connettore di rete:** consente di collegare il computer a una rete o a una periferica a banda larga se si utilizza una rete cablata.





- 2  **Connettore VGA:** consente di collegare un monitor o un proiettore.

- 3 **Slot per il cavo di sicurezza:** consente di fissare al computer un cavo di sicurezza disponibile in commercio.
N.B.: prima di acquistare un cavo di sicurezza, accertarsi che sia compatibile con lo slot per il cavo di sicurezza del computer.

- 4  **Connettore dell'adattatore c.a.:** consente di collegare l'adattatore c.a. per alimentare il computer e caricare la batteria.

Vista anteriore



-
- 1  **Spia dell'alimentazione:** indica lo stato di alimentazione. Per ulteriori informazioni sulla spia dell'alimentazione, leggere "Indicatori di stato" a pagina 32.
-
- 2  **Indicatore di attività del disco rigido:** si accende quando il computer legge o scrive dati. Un indicatore bianco fisso segnala l'attività del disco rigido.
-  **ATTENZIONE: per evitare la perdita di dati, non spegnere mai il computer quando l'indicatore di attività del disco rigido è acceso.**
-
- 3  **Indicatore di stato della batteria:** indica il livello di carica della batteria. Per ulteriori informazioni sull'indicatore di stato della batteria, consultare la sezione "Indicatori di stato" a pagina 32.
- N.B.:** quando il computer è alimentato tramite l'adattatore c.a, la batteria viene caricata.
-
- 4  **Indicatore dello stato wireless:** indicatore si accende quando è attivata la modalità wireless. Un indicatore bianco fisso indica che la modalità wireless è attivata.
- N.B.:** per attivare o disattivare la modalità wireless, consultare "Attivazione o disattivazione della modalità wireless (opzionale)" a pagina 15.
-

Indicatori di stato

Indicatore dello stato della batteria

	Stato indicatore	Stato del computer	Stato di carica della batteria
Adattatore c.a.	fisso bianco	acceso/standby/ spento/in sospensione	ricarica
	spento	acceso/standby/ spento/in sospensione	completamente carico
Batteria	giallo fisso	acceso/in standby	batteria scarica ($\leq 10\%$)
	spento	acceso/standby/ spento/in sospensione	non in carica



N.B.: quando il computer è alimentato tramite l'adattatore c.a., la batteria viene caricata.

Spia del pulsante di accensione/Spia dell'alimentazione

Stato indicatore

Stato del computer

fisso bianco

acceso

lampeggiante bianco

in standby

spento

spento/in sospensione

 **N.B.:** se il computer è in modalità standby o sospensione, premere il pulsante di accensione per un secondo per riprendere il normale funzionamento.

 **N.B.:** per informazioni sui problemi relativi all'alimentazione, consultare la sezione "Problemi relativi all'alimentazione" a pagina 63.

Disattivazione della carica della batteria

Mentre si è in aereo potrebbero richiedere di disattivare la funzione di carica della batteria. Per disattivare rapidamente la funzione di carica della batteria:



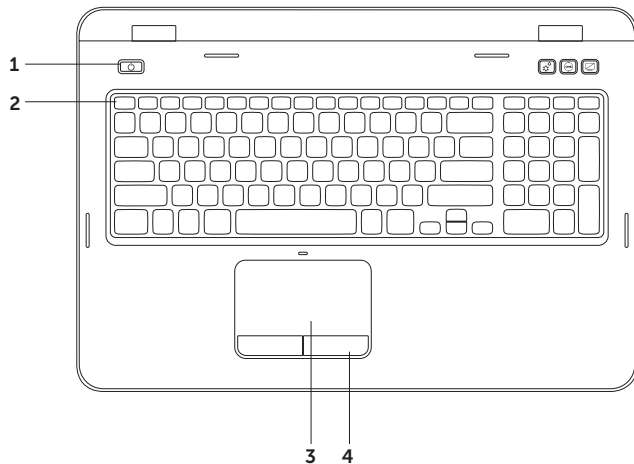

1. Accertarsi che il computer sia acceso.
2. Fare clic su **Start** .
3. Nella casella di ricerca, digitare `Opzioni risparmio energia` e premere <Invio>.
4. Nella finestra **Opzioni risparmio energia** fare clic su **Misuratore alimentazione Dell** per aprire la finestra **Impostazioni batteria**.
5. Fare clic su **Interrompi caricamento batteria** quindi fare clic su **OK**.

 **N.B.:** è possibile disattivare il caricamento della batteria anche mediante l'utilità di configurazione del sistema (BIOS).

Base del computer e caratteristiche della tastiera



1  **Pulsante di accensione e indicatore di alimentazione:** premere per accedere o spegnere il computer. La spia sul pulsante indica lo stato dell'alimentazione. Per maggiori informazioni sulla spia del pulsante di accensione, leggere "Indicatori di stato" a pagina 32.

2 **Riga dei tasti funzione:** tasto di attivazione/disattivazione della modalità schermo doppio , tasto di attivazione/disattivazione della modalità wireless , tasto di attivazione/disattivazione del touchpad , i tasti per aumentare  e diminuire  la luminosità e tasti multimediali.

Per maggiori informazioni sui tasti multimediali, consultare "Tasti di controllo multimediali" a pagina 43.

3 **Touchpad:** fornisce le funzionalità di un mouse, ovvero spostamento del cursore, trascinalimento o spostamento degli elementi selezionati e clic sinistro toccando la superficie.

Il touchpad supporta le funzioni di scorrimento, sfioramento e zoom. Per modificare le impostazioni del touchpad, fare doppio clic sull'icona di **Dell touchpad** nell'area di notifica del desktop. Per ulteriori informazioni, consultare "Movimenti sul touchpad" a pagina 40.

N.B.: per abilitare o disabilitare il touchpad, premere il tasto <Fn> contemporaneamente al tasto  sulla riga dei tasti funzione della tastiera.

4 **Pulsanti del touchpad (2):** forniscono le funzioni di clic destro e sinistro identiche a quelle di un mouse.

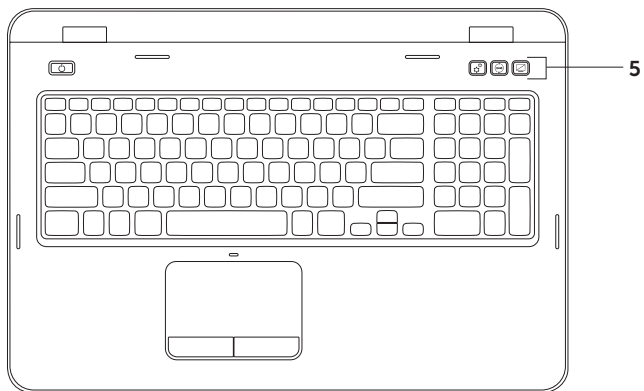



- 5  **Pulsante Centro PC portatile Windows:** la pressione di questo pulsante avvia il Centro PC portatile Windows che fornisce un rapido accesso alle impostazioni del computer portatile, quali la luminosità, il volume, lo stato della batteria, la rete wireless e così via.

 **Pulsante Dell Support Center:** la pressione di questo pulsante avvia l'applicazione Dell Support Center. Per ulteriori informazioni, consultare "Dell Support Center" a pagina 69.

 **Pulsante di accensione dello schermo:** la pressione di questo pulsante consente di accendere o spegnere lo schermo.

N.B.: Il Centro PC portatile Windows, Dell Support Center e i pulsanti di accensione dello schermo funzionano solo su computer con sistema operativo Windows.

Movimenti sul touch pad

 **N.B.:** alcuni dei movimenti sul touchpad potrebbero essere disabilitati per impostazione predefinita. Per modificare le impostazioni dei movimenti sul touchpad, fare clic su **Start**  → **Pannello di controllo** → **Hardware e suoni** → **Dispositivi e stampanti** → **Mouse**.

Scorrimento

Consente di scorrere il contenuto visualizzato. La funzione di scorrimento comprende:

Scorrimento automatico verticale: consente di scorrere verso l'alto o verso il basso la finestra attiva.

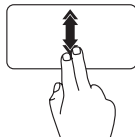

Spostare rapidamente due dita verso l'alto o verso il basso per attivare lo scorrimento automatico verticale.

Dare un colpetto al touchpad per arrestare lo scorrimento automatico.

Scorrimento automatico orizzontale:

consente di scorrere a sinistra o a destra la finestra attiva.

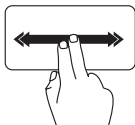

Spostare rapidamente due dita verso sinistra o destra per attivare lo scorrimento automatico orizzontale.

Dare un colpetto al touchpad per arrestare lo scorrimento automatico.

Zoom

Consente di ingrandire o ridurre le dimensioni del contenuto dello schermo. La funzione di zoom comprende:

Pizzico: consente di eseguire lo zoom in avanti o indietro allargando o avvicinando due dita sul touchpad.

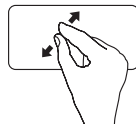

Per eseguire lo zoom in avanti:

Allontanare due dita per allargare la vista della finestra attiva.

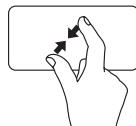

Per eseguire lo zoom indietro:

Avvicinare due dita per ridurre la vista della finestra attiva.

Sfioramento

Consente di scorrere in avanti o all'indietro il contenuto in base alla direzione in cui si sposta il dito.

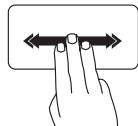

Spostare tre dita rapidamente nella direzione desiderata per capovolgere il contenuto nella finestra attiva.

Tasti di controllo multimediali

I tasti di controllo multimediali si trovano sulla riga dei tasti funzione della tastiera. Per utilizzare i controlli multimediali, premere il tasto corrispondente. È possibile configurare i tasti di controllo multimediali sulla tastiera utilizzando l'utilità di **configurazione del sistema** del BIOS o il **Centro PC portatile Windows**.

Configurazione del sistema



1. Premere <F2> durante il POST (Power On Self Test) per accedere all'utilità di configurazione del sistema del BIOS.
2. In **Function Key Behavior** (Configurazione tasti funzione), selezionare **Multimedia Key First** (Prima tasto multimediale) o **Function Key First** (Prima tasto funzione).

Function Key First (Prima tasto funzione): opzione di impostazione predefinita. Premere uno dei tasti funzione per eseguire l'azione associata. Per la funzione multimediale, premere <Fn> + il tasto multimediale desiderato.

Multimedia Key First (Prima tasto multimediale): premere un tasto multimediale per eseguire l'azione associata. Per il tasto funzione, premere <Fn> + il tasto funzione desiderato.

 **N.B.:** l'opzione **Multimedia Key First** (Prima tasto multimediale) è attiva solo nel sistema operativo.

Centro PC portatile Windows

1. Premere i tasti <><X> o il pulsante del Centro PC portatile Windows  per avviare il Centro PC portatile Windows.
2. In **Function Key Row** (Riga tasti funzione) selezionare **Function Key** (Tasto funzione) o **Multimedia Key** (Tasto multimediale).



 Riproduce la traccia o il capitolo precedente

 Riproduce o mette in pausa

 Riproduce la traccia o il capitolo successivo

 Riduce il livello del volume

 Aumenta il livello del volume

 Disattiva l'audio

Uso dell'unità ottica

△ AVVISO: non esercitare pressione sul vassoio dell'unità ottica durante l'apertura o la chiusura. Lasciare chiuso il vassoio dell'unità ottica quando non è utilizzato.

△ AVVISO: non spostare il computer durante la riproduzione o la registrazione di un disco.

L'unità ottica consente di riprodurre o registrare CD e DVD. Accertarsi che il lato con la stampa o la scritta sia rivolto verso l'alto quando i dischi vengono inseriti nel vassoio dell'unità ottica.

Per inserire un disco nell'unità ottica:

1. Premere il pulsante di espulsione dell'unità ottica.
2. Estrarre il vassoio.
3. Posizionare il disco, con il lato dell'etichetta rivolto verso l'alto, al centro del vassoio dell'unità ottica e farlo scattare sul perno.
4. Spingere il vassoio all'interno dell'unità ottica.

Utilizzo del foro di espulsione di emergenza

Se il vassoio dell'unità ottica non si apre quando si preme il pulsante di espulsione, è possibile utilizzare il foro di espulsione di emergenza. Per aprire il vassoio dell'unità ottica con il foro di espulsione di emergenza:

1. Spegnerne il computer.
2. Inserire un chiodino o la punta di una graffetta metallica nel foro di espulsione di emergenza e spingere con decisione fino a che il vassoio non si apre.

- 1 disco
- 2 perno
- 3 vassoio dell'unità ottica
- 4 foro di espulsione di emergenza
- 5 pulsante di espulsione del vassoio dell'unità ottica

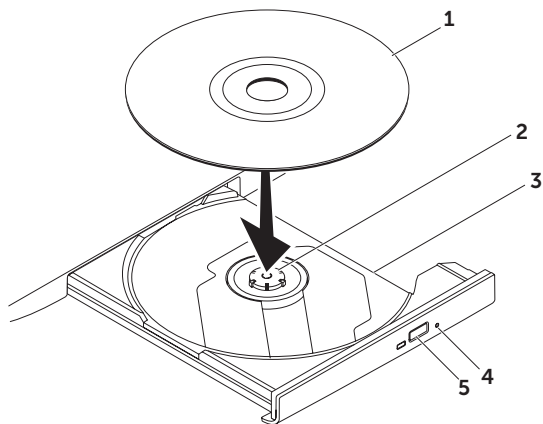

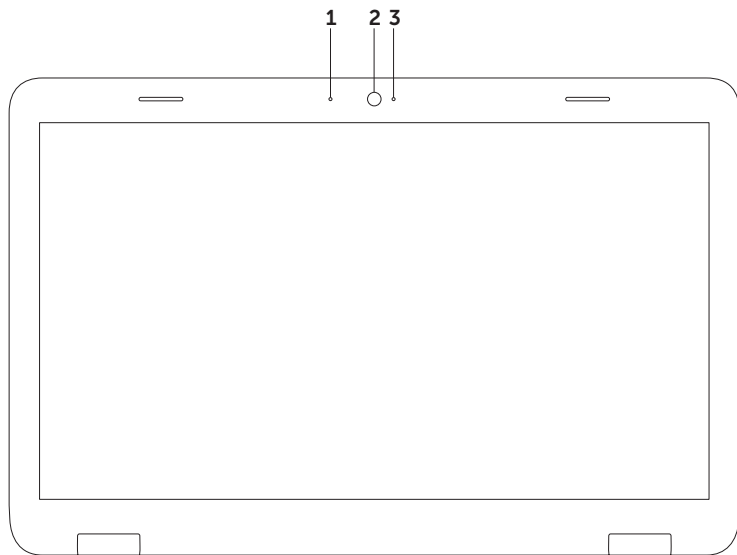

Funzioni dello schermo



-
- 1 Microfono:** fornisce audio di alta qualità per videoconferenze e registrazioni vocali.
 - 2 Videocamera:** videocamera integrata per acquisire video, gestire videoconferenze e chat.
 - 3 Indicatore di attività della videocamera:** indica se la videocamera è accesa o spenta. Un indicatore bianco fisso indica il funzionamento della videocamera.
-

Rimozione e reinstallazione del coperchio (opzionale)

 **AVVERTENZA:** prima di eseguire qualunque procedura descritta in questa sezione, seguire le istruzioni di sicurezza fornite con il computer.

 **AVVERTENZA:** prima di rimuovere il coperchio, spegnere il computer e scollegare i cavi esterni (incluso l'adattatore c.a.).

Per rimuovere il coperchio:

1. Spegner il computer e chiudere lo schermo.
2. Tenere premuto il pulsante di sblocco del coperchio quindi sganciare il coperchio.

 **N.B.:** è possibile acquistare altri coperchi di sostituzione presso **dell.com**.

-
- 1** retro del computer

 - 2** coperchio

 - 3** pulsante di sgancio del coperchio

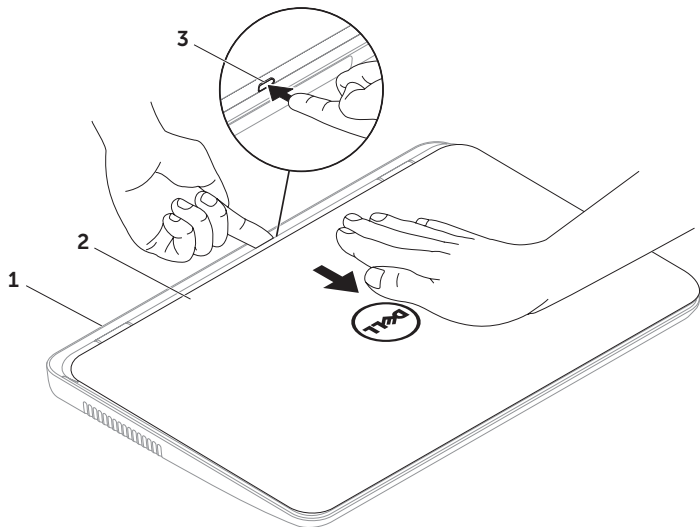

Uso del computer portatile Inspiron



Per reinstallare il coperchio:

 **N.B.:** verificare che il logo Dell sia rivolto verso il retro del computer quando si reinstalla il coperchio.

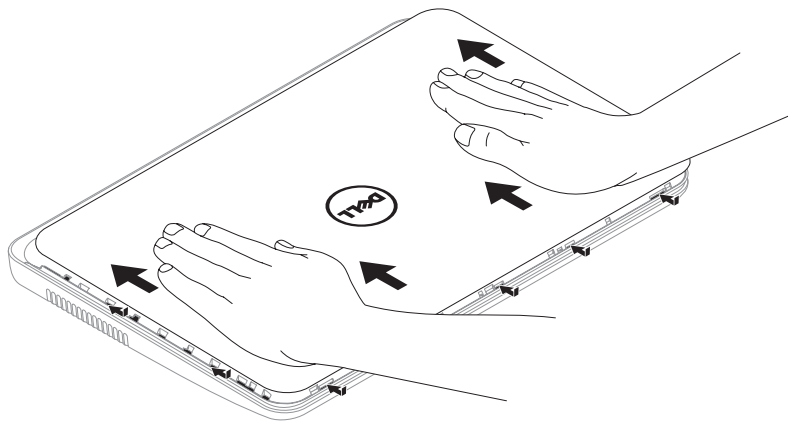
1. Allineare il coperchio al retro dello schermo.
2. Spingere il coperchio finché non scatta in posizione. Verificare che tra il coperchio e il coperchio posteriore dello schermo non vi siano aperture.



Rimozione e sostituzione della batteria

-  **AVVERTENZA:** prima di eseguire qualunque procedura descritta in questa sezione, seguire le istruzioni di sicurezza fornite con il computer.
-  **AVVERTENZA:** l'utilizzo di batterie non compatibili può aumentare il rischio di incendi o esplosioni. Questo computer deve utilizzare solo batterie acquistate da Dell. Non utilizzare batterie di altri computer.
-  **AVVERTENZA:** prima di rimuovere la batteria, spegnere il computer e scollegare i cavi esterni (incluso l'adattatore c.a.).

Per rimuovere la batteria:

1. Spegnere il computer e capovolgerlo.
2. Far scorrere i dispositivi a scatto di blocco e di rilascio della batteria in posizione di sblocco.
3. Estrarre e sollevare la batteria dal vano.

Per reinserire la batteria:

1. Far scorrere la batteria nel vano fino a quando non scatta in posizione.
2. Far scorrere il dispositivo di blocco a scatto della batteria in posizione di blocco.

- 1 dispositivo a scatto di rilascio della batteria
- 2 batteria
- 3 dispositivo a scatto di blocco della batteria

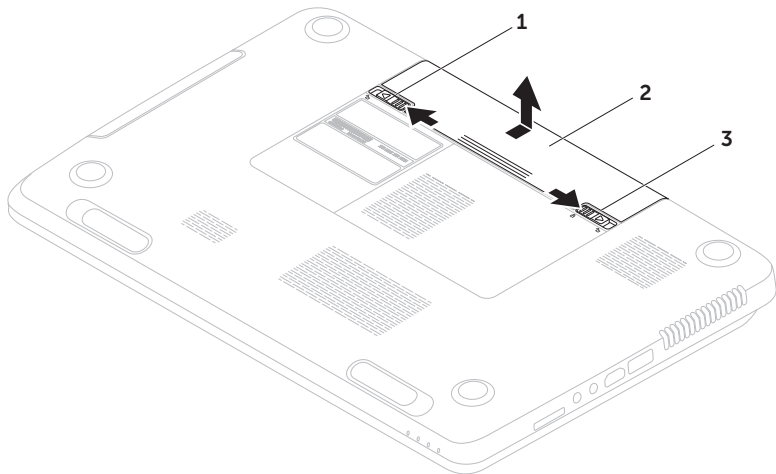

Funzioni software

Funzione di riconoscimento visivo FastAccess

Il computer potrebbe essere dotato della funzione di riconoscimento visivo FastAccess. Tale funzione aumenta il livello di protezione del computer Dell, memorizzando i lineamenti del volto dell'utente e utilizzandoli per verificarne l'identità e fornire automaticamente le informazioni di login anziché richiedere che vengano immesse manualmente (ad esempio per accedere a un account Windows o a siti Web sicuri). Per ulteriori informazioni, fare clic su **Start**  → **Tutti i programmi** → **FastAccess**.

Produttività e comunicazione

È possibile utilizzare il computer per creare presentazioni, opuscoli, biglietti di auguri, volantini e fogli di calcolo. È inoltre possibile modificare e visualizzare fotografie e immagini digitali. Il software installato sul computer è indicato nell'ordine di acquisto.

Dopo essersi connessi a Internet, è possibile accedere a siti Web, creare account di posta elettronica e caricare o scaricare file.

Svago e contenuti multimediali

È possibile utilizzare il computer per guardare video, giocare, creare i propri CD/DVD o ascoltare musica e stazioni radiofoniche su Internet.

È possibile scaricare o copiare immagini e file video da dispositivi portatili, quali fotocamere digitali e telefoni cellulari. Le applicazioni software opzionali consentono di organizzare e creare musica e file video che possono essere registrati su disco, salvati su prodotti portatili, ad esempio lettori MP3 e periferiche palmari, o riprodotti e visualizzati direttamente sui televisori, sui proiettori e sui sistemi home theater collegati.

Dell DataSafe Online Backup

 **N.B.:** Dell DataSafe Online è supportato solo da sistemi operativi Windows.

 **N.B.:** è consigliabile un tipo di connessione a banda larga per caricare e scaricare file più velocemente.

Dell DataSafe Online è un servizio di backup e ripristino automatico che aiuta a proteggere i propri dati e i file importanti contro incidenti quali furto, incendio o cause di forza maggiore. È possibile accedere al servizio sul proprio computer utilizzando un account-protetto da password.

Uso del computer portatile Inspiron

Per ulteriori informazioni, visitare il sito **DellDataSafe.com**.

Per pianificare i backup:

1. Fare doppio clic sull'icona  Dell DataSafe Online nell'area di notifica del desktop.
2. Seguire le istruzioni visualizzate.

Dell Stage

Il software Dell Stage installato nel computer consente di accedere alle applicazioni multimediali preferite.

Per avviare Dell Stage, fare clic su **Start**  → **Tutti i programmi** → **Dell Stage** → **Dell Stage**.

 **N.B.:** alcune applicazioni di Dell Stage possono essere avviate direttamente dal menu **Tutti i programmi**.

È possibile personalizzare Dell Stage nel modo seguente:

- Riorganizza il collegamento a un'applicazione: selezionare e tenere premuto il collegamento a un'applicazione finché non lampeggia, quindi trascinarlo in una posizione desiderata di Dell Stage.
- Riduci a icona: trascinare la finestra Dell Stage nella parte inferiore dello schermo.
- Personalizza: selezionare l'icona delle impostazioni, quindi scegliere l'opzione desiderata.

Seguono le applicazioni disponibili in Dell Stage:



N.B.: alcune delle applicazioni potrebbero non essere disponibili in base alle scelte effettuate al momento dell'acquisto del computer.

- **MUSICA:** consente di riprodurre musica o esplorare i file musicali per album, artista o titolo del brano. È anche possibile ascoltare le stazioni radiofoniche di tutto il mondo. L'applicazione opzionale Napster consente di scaricare canzoni quando si è connessi a Internet.
- **YOUPAINT:** consente di disegnare immagini o modificare fotografie.
- **DOCUMENTI:** consente di accedere rapidamente alla cartella Documenti del computer.
- **FOTO:** consente di visualizzare, organizzare o modificare le immagini. È possibile creare presentazioni e raccolte delle immagini e caricarle su **Facebook** o **Flickr** quando si è connessi a Internet.
- **DELL WEB:** fornisce un'anteprima di fino a quattro delle pagine Web preferite. Fare clic sull'anteprima della pagina Web per aprirla nel browser Web.
- **VIDEO:** consente di visualizzare video. L'applicazione opzionale CinemaNow consente di acquistare o noleggiare film e spettacoli TV quando si è connessi a Internet.
- **COLLEGAMENTI:** consente di accedere rapidamente ai programmi usati con frequenza.

Uso del computer portatile Inspiron

- **STICKY NOTES:** consente di creare note o promemoria. Tali note saranno visualizzate sulla bulletin board al successivo accesso a STICKYNOTES. È anche possibile salvare le note sul desktop.
- **Finestra Web:** fornisce un'anteprima di quattro delle pagine Web preferite. La finestra consente di aggiungere, modificare o eliminare l'anteprima di una pagina Web. Fare clic o toccare l'anteprima della pagina Web per aprirla nel browser Web. È anche possibile creare più finestre Web attraverso la Raccolta delle applicazioni.

Risoluzione dei problemi

Questa sezione fornisce informazioni sulla risoluzione dei problemi del computer. Se il problema non può essere risolto utilizzando le indicazioni di seguito fornite, consultare "Utilizzo degli strumenti di supporto" a pagina 69 o "Come contattare Dell" a pagina 91.

 **AVVERTENZA:** il coperchio del computer può essere rimosso solo da personale di assistenza qualificato. Consultare il *Manuale di servizio* all'indirizzo support.dell.com/manuals per le istruzioni sui servizi di manutenzione avanzata.

Codici bip

Se si verificano errori o problemi, è possibile che il computer all'avvio emetta una serie di segnali acustici. Questa serie, detta codice bip, identifica il problema. In questo caso, per richiedere assistenza annotare il codice bip e contattare Dell (vedere "Come contattare Dell" a pagina 91).

 **N.B.:** per la sostituzione dei componenti, consultare il *Manuale di servizio* disponibile sul sito support.dell.com.

Codice bip

Possibile problema

Codice bip	Possibile problema
Uno	Possibile guasto alla scheda di sistema, errore di checksum nella ROM del BIOS

Codice bip	Possibile problema
Due	Memoria RAM non rilevata N.B.: in caso di installazione o sostituzione del modulo di memoria, assicurarsi che questo sia posizionato correttamente.
Tre	Possibile guasto alla scheda di sistema, errore del chipset
Quattro	Errore durante la lettura/ scrittura della RAM
Cinque	Malfunzionamento dell'orologio in tempo reale
Sei	Guasto al chip o alla scheda video
Sette	Guasto al processore
Otto	Guasto allo schermo

Problemi relativi alla rete

Connessioni wireless

Se la connessione di rete viene persa: il router wireless non è in linea o la funzione wireless è stata disabilitata sul computer.

- Controllare il router wireless per assicurarsi che sia acceso e connesso all'origine dati (modem via cavo o hub di rete).
- Accertarsi che la modalità wireless sia attivata sul computer (consultare "Attivazione o disattivazione della modalità wireless (opzionale)" a pagina 15).
- Ristabilire la connessione al router wireless (vedere "Configurazione di una connessione wireless" a pagina 19).
- Potrebbero essere presenti interferenze che bloccano o interrompono la connessione wireless. Avvicinare il computer al router wireless.

Connessioni cablate

Se la connessione cablata di rete viene persa:
il cavo di rete è staccato o danneggiato.

Controllare il cavo di rete per accertarsi che sia collegato e che non sia danneggiato.

Problemi relativi all'alimentazione

Se la spia dell'alimentazione è spenta:
il computer è spento, in modalità di sospensione o non riceve alimentazione.

- Premere il pulsante di accensione. Se il computer è spento o in modalità di sospensione, riprende il normale funzionamento.
- Ricollegare il cavo dell'adattatore c.a. al connettore di alimentazione sul computer, all'adattatore c.a. e alla presa elettrica.
- Se l'adattatore c.a. è collegato a una presa multipla, accertarsi che quest'ultima sia collegata a una presa elettrica e che sia accesa. Per verificare che il computer si accenda correttamente, collegarlo direttamente alla rete senza utilizzare dispositivi di protezione elettrica, prese multiple e cavi di prolunga.

Risoluzione dei problemi

- Accertarsi che la presa elettrica funzioni provandola con un altro apparecchio, ad esempio una lampada.
- Controllare i collegamenti del cavo dell'adattatore c.a. Se l'adattatore c.a. è dotato di spia, accertarsi che sia accesa.
- Se il problema persiste, contattare Dell (consultare "Come contattare Dell" a pagina 91)

Se la spia dell'alimentazione è di colore bianco fisso e il computer non risponde: lo schermo potrebbe non rispondere.

- Premere il pulsante di accensione fino a quando il computer si spegne, quindi riavviarlo.
- Se il problema persiste, contattare Dell (consultare "Come contattare Dell" a pagina 91)

Se la spia dell'alimentazione è di colore bianco lampeggiante: il computer è in stato di sospensione o lo schermo potrebbe non rispondere.

- Premere un tasto sulla tastiera, spostare il mouse collegato o un dito sul touchpad; in alternativa, premere il pulsante di accensione per riprendere il normale funzionamento.
- Se lo schermo non risponde, premere il pulsante di accensione fino a spegnere il computer, quindi accenderlo nuovamente.
- Se il problema persiste, contattare Dell (consultare "Come contattare Dell" a pagina 91)

In caso di interferenze che ostacolano la ricezione sul computer, un segnale indesiderato crea interferenze interrompendo o bloccando altri segnali. Alcune possibili cause sono:

- Cavi di prolunga per l'alimentazione, la tastiera e il mouse.
- Troppe periferiche collegate alla stessa presa multipla.
- Più prese multiple collegate alla stessa presa elettrica.

Problemi di memoria

Se si riceve un messaggio di memoria insufficiente:

- Salvare e chiudere eventuali file aperti e tutti i programmi in esecuzione non utilizzati per controllare se il problema si risolve.
- Consultare la documentazione del software per verificare i requisiti minimi di memoria. Se necessario, installare memoria aggiuntiva (consultare il *Manuale di servizio* all'indirizzo **support.dell.com/manuals**)
- Riposizionare il modulo di memoria nel connettore (consultare il *Manuale di servizio* disponibile sul sito Web **support.dell.com/manuals** per le istruzioni)
- Se il problema persiste, contattare Dell (consultare "Come contattare Dell" a pagina 91)

Risoluzione dei problemi

Se si verificano altri problemi relativi alla memoria:

- Eseguire Dell Diagnostics (consultare la sezione "Dell Diagnostics" a pagina 71).
- Se il problema persiste, contattare Dell (consultare "Come contattare Dell" a pagina 91)

Blocchi e problemi relativi al software

Se il computer non si avvia, assicurarsi che il cavo dell'adattatore c.a. sia collegato saldamente al computer e alla presa elettrica.

Se un programma non risponde:

Chiudere il programma:

1. Premere contemporaneamente <Ctrl><Maiusc><Esc>
2. Fare clic su **Applicazioni**.
3. Selezionare il programma che non risponde.
4. Fare clic su **Termina operazione**.

Se un programma si blocca ripetutamente, controllare la documentazione del software. Se necessario, disinstallare e reinstallare il programma.

 **N.B.:** normalmente il software include istruzioni sull'installazione nella relativa documentazione o sul CD.

Se il computer non risponde o viene visualizzata una schermata blu fissa:

 **AVVISO:** se non è possibile arrestare il sistema operativo, i dati potrebbero andare persi.

Se il computer non risponde alla pressione di un tasto sulla tastiera, al movimento del mouse o allo spostamento di un dito sullo schermo a sfioramento premere il pulsante di accensione per almeno 8 - 10 secondi fino a quando il computer non si spegne, quindi riavviarlo.

Un programma è stato progettato per una versione precedente del sistema operativo Microsoft Windows

eseguire la Verifica guidata compatibilità programmi La Verifica guidata compatibilità programmi consente di configurare un programma in modo che venga eseguito in un ambiente simile a una versione precedente del sistema operativo Microsoft Windows.

Per effettuare la Verifica guidata compatibilità programmi, eseguire le seguenti operazioni:

1. Fare clic su **Start**  → **Pannello di controllo** → **Programmi** → **Eseguire programmi creati per le versioni precedenti di Windows**.
2. Nella schermata iniziale, fare clic su **Avanti**.
3. Seguire le istruzioni visualizzate.

Risoluzione dei problemi

Se si verificano altri problemi relativi al software:

- eseguire immediatamente un backup dei file
 - utilizzare un programma antivirus per controllare il disco rigido o i CD
 - Salvare e chiudere eventuali file o programmi aperti e arrestare il sistema dal menu **Start** .
 - Per informazioni sulla risoluzione dei problemi, controllare la documentazione del software o rivolgersi al produttore del software:
 - Accertarsi che il programma sia compatibile con il sistema operativo installato sul computer.
 - Accertarsi che il computer soddisfi i requisiti hardware minimi necessari per eseguire il software. Per informazioni, consultare la documentazione del software.
- Accertarsi che il programma sia installato e configurato correttamente.
 - Verificare che i driver delle periferiche non siano in conflitto con il programma.
 - Se necessario, disinstallare e quindi installare nuovamente il programma.
 - Annotare eventuali messaggi di errore visualizzati per contribuire alla risoluzione dei problemi quando si contatta Dell.

Utilizzo degli strumenti di supporto

Dell Support Center

Tutto il supporto necessario, con un unico strumento.

Dell Support Center fornisce avvisi di sistema, offerte per il miglioramento delle prestazioni, informazioni sul sistema e collegamenti ad altri strumenti e servizi di diagnostica Dell.

Per avviare l'applicazione, premere il pulsante Dell Support Center  sulla tastiera oppure fare clic su **Start**  → **Tutti i programmi** → **Dell** → **Dell Support Center** → **Launch Dell Support Center** (Avvia Dell Support Center).

Nella home page di **Dell Support Center** vengono visualizzati il numero del modello, il numero di servizio, il codice del servizio espresso e lo stato della garanzia del computer, oltre gli avvisi per il miglioramento delle prestazioni del computer.

La home page fornisce anche i collegamenti per accedere a:

PC Checkup: consente di eseguire l'utilità di diagnostica dell'hardware, individuare il programma che occupa la quantità maggiore di memoria sul disco rigido e tenere traccia delle modifiche apportate al computer ogni giorno.

Utilità PC Checkup

- **Drive Space Manager:** consente di controllare il disco rigido utilizzando una rappresentazione grafica dello spazio occupato da ogni tipo di file.
- **Performance and Configuration History:** consente di monitorare gli eventi e le modifiche del sistema nel tempo. Questa utilità visualizza le scansioni dell'hardware, i test, le modifiche del sistema, gli eventi critici e i punti di ripristino il giorno in cui si verificano.

Utilizzo degli strumenti di supporto

Detailed System Information: consente di visualizzare le informazioni sulle configurazioni dell'hardware e del sistema operativo e accedere alle copie dei contratti di assistenza, alle informazioni sulla garanzia e alle opzioni di rinnovo della garanzia.

Get Help: consente di visualizzare le opzioni del supporto tecnico Dell, il servizio clienti, i tour e la formazione, gli strumenti online, il manuale del proprietario, le informazioni sulla garanzia, le domande frequenti (FAQ) e così via.

Backup and Recovery: consente di creare un supporto di ripristino, avviare lo strumento di ripristino ed eseguire il backup dei file online.

System Performance Improvement Offers: consente di acquistare soluzioni software e hardware per migliorare le prestazioni del sistema.

Per ulteriori informazioni su **Dell Support Center** e per scaricare e installare gli strumenti di supporto disponibili, visitare il sito **DellSupportCenter.com**.

My Dell Downloads

 **N.B.:** My Dell Downloads potrebbe non essere disponibile in tutti i paesi.

Alcuni dei software pre-installati sul proprio nuovo computer Dell non includono un CD o DVD di backup. Questo software è disponibile sul sito Web My Dell Downloads. Da questo sito Web è possibile scaricare il software disponibile per la reinstallazione o per creare il proprio supporto di backup.

Per registrarsi e utilizzare My Dell Downloads:

1. Visitare il sito **DownloadStore.dell.com/media**.
2. Seguire le istruzioni visualizzate sullo schermo per registrarsi e scaricare il software.
3. Reinstallare il software o creare un supporto di backup per un eventuale uso futuro.

Risoluzione dei problemi hardware

Se durante la configurazione del sistema operativo non viene rilevata alcuna periferica oppure si rileva che è stata configurata in modo errato, è possibile utilizzare l'utilità

Hardware Troubleshooter (Risoluzione dei problemi hardware) per risolvere l'incompatibilità.

Per avviare Hardware Troubleshooter, attenersi alla seguente procedura:

1. Fare clic su **Start**  → **Guida e supporto tecnico**.
2. Digitare `hardware troubleshooter (risoluzione di problemi hardware)` nel campo di ricerca e premere <Invio> per iniziare la ricerca.
3. Nei risultati della ricerca, selezionare l'opzione che descrive meglio il problema e seguire il resto della procedura di risoluzione dei problemi.

Dell Diagnostics

Se si verifica un problema relativo al computer, prima di contattare Dell per l'assistenza, effettuare i controlli descritti in "Blocchi e problemi del software" a pagina 66 ed eseguire il programma Dell Diagnostics.

Accertarsi che la periferica che si desidera analizzare venga visualizzata nel programma di configurazione del sistema e sia attiva. Per aprire l'utilità di configurazione del sistema del BIOS, accendere o riavviare il computer e premere <F2> appena viene visualizzato il logo Dell.

Avvio di Dell Diagnostics

Quando si esegue Dell Diagnostics, il computer esegue il Enhanced Pre-boot System Assessment (ePSA) ossia la valutazione del sistema prima dell'avvio, una serie di test iniziali di scheda di sistema, tastiera, schermo, memoria, disco rigido e così via.

Utilizzo degli strumenti di supporto

1. Accendere o riavviare il computer.
2. Quando viene visualizzato il logo DELL, premere immediatamente <F12>.
-  **N.B.:** se si attende troppo a lungo e viene visualizzato il logo del sistema operativo, attendere la visualizzazione del desktop di Microsoft Windows, quindi arrestare il sistema e riprovare.
3. Selezionare **Diagnostics** nel menu di avvio e premere <Invio>.

Durante il ciclo di verifica, rispondere alle domande visualizzate.

- Se viene rilevato un errore, il computer si arresta e viene emesso un segnale acustico. Per interrompere il ciclo di verifica e riavviare il sistema premere <n>; per passare alla verifica successiva, premere <y>; per ripetere il controllo del componente che non ha superato la verifica, premere <r>.

- Se durante il Pre-boot System Assessment vengono rilevati errori, annotare i codici di errore e contattare il supporto tecnico di Dell (per ulteriori informazioni, consultare "Come contattare Dell" a pagina 91).

Se la procedura ePSA è stata completata correttamente, viene visualizzato il seguente messaggio: "Do you want to run the remaining memory tests? This will take about 30 minutes or more. Do you want to continue? (Recommended) (Eseguire le altre verifiche della memoria? Questa operazione richiederà almeno 30 minuti. Continuare? (Scelta consigliata))".

Se sono stati riscontrati problemi di memoria, premere <y>, altrimenti premere <n>. Viene visualizzato il seguente messaggio: "Enhanced Pre-boot System Assessment Complete" (Valutazione del sistema prima dell'avvio completata).

Fare clic su **Exit** (Esci) per riavviare il sistema.

Ripristino del sistema operativo

È possibile ripristinare il sistema operativo sul proprio computer scegliendo una qualsiasi tra le opzioni di seguito elencate.

⚠ ATTENZIONE: utilizzando Ripristino immagine predefinita Dell o il disco del *sistema operativo* per ripristinare il sistema operativo verranno eliminati in modo permanente tutti i file di dati sul computer. Se possibile, eseguire il backup dei file di dati prima di utilizzare queste opzioni.

Opzione	Utilizzare
ripristino configurazione di sistema	come prima soluzione
Dell DataSafe Local Backup	quando il Ripristino configurazione di sistema non è in grado di risolvere il problema
Supporto di ripristino del sistema	quando il guasto al sistema operativo impedisce l'utilizzo delle funzioni di Ripristino configurazione di sistema e di DataSafe Local Backup durante l'installazione del software preinstallato di Dell su un disco rigido appena installato.
Dell Factory Image Restore	per ripristinare lo stato operativo in cui il computer si trovava al momento dell'acquisto

Ripristino del sistema operativo

Opzione	Utilizzare
Disco <i>Operating System</i>	per installare nuovamente il sistema operativo sul computer



 **N.B.:** il disco *Operating System* potrebbe non essere fornito con il computer.

Ripristino configurazione di sistema

Se sono state eseguite modifiche dell'hardware, del software o di altre impostazioni del sistema che hanno causato problemi, i sistemi operativi Microsoft Windows forniscono un'opzione con cui è possibile ripristinare il sistema e riportare il computer a uno stato operativo precedente (senza alcun effetto sui file di dati). Tutte le modifiche eseguite sul computer da Ripristino configurazione di sistema sono totalmente reversibili.

△ **ATTENZIONE: eseguire backup regolari dei file di dati. Ripristino configurazione di sistema non esegue il monitoraggio e il recupero di tali file.**

Avvio Ripristino configurazione di sistema

1. Fare clic su **Start** .
2. Nella casella di ricerca, digitare **Ripristino configurazione di sistema** e premere <Invio>.
 **N.B.:** è possibile che venga visualizzata la finestra **Controllo dell'account utente**. Un amministratore del computer può fare clic su **Continua**, ma un utente normale deve rivolgersi all'amministratore per continuare l'operazione desiderata.
3. Fare clic su **Avanti** e seguire le istruzioni visualizzate.

Se il problema non viene risolto con il ripristino del sistema, è possibile annullare l'ultimo ripristino eseguito.

Annullamento dell'ultimo ripristino del sistema

 **N.B.:** prima di annullare l'ultimo ripristino del sistema, salvare e chiudere tutti i file aperti e tutti i programmi in esecuzione. Non modificare, aprire o eliminare file o programmi prima del completamento del ripristino.

1. Fare clic su **Start** .
2. Nella casella di ricerca, digitare Ripristino configurazione di sistema e premere <Invio>.
3. Selezionare **Annulla ultima operazione di ripristino** e fare clic su **Avanti**.

Dell DataSafe Local Backup

 **ATTENZIONE:** utilizzando DataSafe Local Backup per ripristinare il sistema operativo verranno eliminati in modo permanente tutti i programmi e le unità installate dopo aver ricevuto il computer. Creare un supporto di backup delle applicazioni che si desidera installare sul computer prima di utilizzare DataSafe Local Backup. Utilizzare DataSafe Local Backup soltanto se il Ripristino configurazione di sistema non è riuscito a risolvere il problema relativo al sistema operativo.

 **ATTENZIONE:** sebbene DataSafe Local Backup sia stato ideato in modo da conservare i file di dati sul computer, è consigliabile eseguire un backup di tutti i file di dati prima di utilizzarlo.

- ✎ **N.B.:** Dell DataSafe Local Backup potrebbe non essere disponibile in tutti i paesi.
- ✎ **N.B.:** se DataSafe Local Backup non è disponibile sul computer, utilizzare Dell Factory Image Restore (consultare “Dell Factory Image Restore” a pagina 80) per ripristinare il sistema operativo.

Dell DataSafe Local Backup consente di ripristinare il disco rigido allo stato operativo in cui si trovava quando è stato acquistato il computer, conservando contemporaneamente i file di dati.

Dell DataSafe Local Backup consente di:

- Eseguire il backup e ripristinare il computer a uno stato operativo precedente
- Creare un supporto di ripristino del sistema

Dell DataSafe Local Backup Basic

Per ripristinare il software di fabbrica Dell conservando contemporaneamente i file di dati:

1. Spegnere il computer
2. Scollegare tutte le periferiche (unità USB, stampante e così via) dal computer e rimuovere tutti gli hardware interni recentemente aggiunti.

✎ **N.B.:** non scollegare l'adattatore c.a.

3. Accendere il computer.
4. Quando viene visualizzato il logo DELL, premere <F8> diverse volte per accedere alla finestra **Advanced Boot Options** (Opzioni di avvio avanzate).

✎ **N.B.:** se si attende troppo a lungo e viene visualizzato il logo del sistema operativo, attendere la visualizzazione del desktop di Microsoft Windows, quindi arrestare il sistema e riprovare.

Ripristino del sistema operativo

5. Selezionare **Repair Your Computer** (Ripristina il computer).
 6. Selezionare **Dell DataSafe Restore** (Ripristino Dell DataSafe) **ed Emergency Backup** (Backup di emergenza) dal menu delle **opzioni di ripristino del sistema** e seguire le istruzioni visualizzate sullo schermo.
-  **N.B.:** la procedura di ripristino potrebbe richiedere un'ora o più in base al volume di dati da ripristinare.
-  **N.B.:** per ulteriori informazioni, consultare l'articolo 353560 della knowledge base sul sito [Websupport.dell.com](https://www.dell.com/support).

Aggiornamento a Dell DataSafe Local Backup Professional

 **N.B.:** Dell DataSafe Local Backup Professional potrebbe essere installato sul computer, se ordinato al momento dell'acquisto.

Dell DataSafe Local Backup Professional offre funzionalità aggiuntive che consentono di:

- Eseguire backup e ripristino del computer basandosi sui tipi di file
- Eseguire il backup dei file su una periferica di archiviazione locale
- Pianificare backup automatici

Per eseguire l'aggiornamento a Dell DataSafe Local Backup Professional:

1. Fare doppio clic sull'icona Dell DataSafe Local Backup  nell'area di notifica del desktop.
2. Fare clic su **UPGRADE NOW!** (Aggiorna adesso).
3. Seguire le istruzioni visualizzate.

Supporto di ripristino del sistema

 **ATTENZIONE:** sebbene il supporto di ripristino del sistema sia stato ideato in modo da conservare i file di dati sul computer, è consigliabile eseguire un backup di tutti i file di dati prima di utilizzare tale supporto di ripristino.

Il supporto di ripristino del sistema, creato utilizzando Dell DataSafe Local Backup, consente di ripristinare il disco rigido allo stato operativo in cui si trovava quando è stato acquistato il computer, conservando contemporaneamente i file di dati.

Utilizzare il supporto di ripristino del sistema in caso di:

- Errore del sistema operativo che impedisce l'utilizzo delle opzioni di ripristino installate sul computer.
- Guasto del disco rigido che impedisce il ripristino dei dati.

Per ripristinare il software Dell preinstallato sul computer utilizzando il supporto di ripristino del sistema:

1. Inserire il disco di ripristino del sistema o la chiave USB e riavviare il computer.
 2. Quando viene visualizzato il logo DELL, premere immediatamente <F12>.
-  **N.B.:** se si attende troppo a lungo e viene visualizzato il logo del sistema operativo, attendere la visualizzazione del desktop di Microsoft Windows, quindi arrestare il sistema e riprovare.
3. Selezionare dall'elenco la periferica di avvio appropriata e premere <Invio>.
 4. Seguire le istruzioni visualizzate.

Dell Factory Image Restore (Ripristino immagine predefinita Dell)

 **ATTENZIONE:** con Ripristino immagine predefinita Dell per ripristinare il sistema operativo vengono eliminati definitivamente tutti i dati presenti sul disco rigido e vengono rimossi tutti i programmi o i driver installati dopo avere ricevuto il computer. Se possibile, eseguire il backup dei dati prima di utilizzare questa opzione. Utilizzare Dell Factory Image Restore solo se il problema del sistema operativo non è stato risolto con Ripristino configurazione di sistema.

 **N.B.:** Dell Factory Image Restore potrebbe non essere disponibile in alcuni paesi o su determinati computer.

 **N.B.:** se Dell Factory Image Restore non è disponibile sul computer, utilizzare Dell DataSafe Local Backup (consultare Dell DataSafe Local Backup” a pagina 76) per ripristinare il sistema operativo.

Utilizzare Dell Factory Image Restore come ultima risorsa per ripristinare il sistema operativo. Questa opzione consente di ripristinare il disco rigido allo stato operativo in cui si trovava quando è stato acquistato il computer. Tutti i programmi o file aggiunti dopo l'acquisto del computer, inclusi file di dati, vengono eliminati definitivamente dal disco rigido. I file di dati comprendono documenti, fogli elettronici, messaggi di posta elettronica, foto digitali, file musicali e così via. Se possibile, eseguire un backup di tutti i dati prima di utilizzare Dell Factory Image Restore.

Avvio di Dell Factory Image Restore

1. Accendere il computer.
2. Quando viene visualizzato il logo DELL, premere <F8> diverse volte per accedere alla finestra **Advanced Boot Options** (Opzioni di avvio avanzate).
 **N.B.:** se si attende troppo a lungo e viene visualizzato il logo del sistema operativo, attendere la visualizzazione del desktop di Microsoft Windows, quindi arrestare il sistema e riprovare.
3. Selezionare **Repair Your Computer** (Ripristina il computer).
Verrà visualizzata la finestra **System Recovery Options** (Opzioni ripristino di sistema).
4. Selezionare un layout di tastiera e fare clic su **Avanti**.

5. Per visualizzare le opzioni di ripristino, accedere come utente locale. Per accedere al prompt dei comandi, digitare **administrator** nel campo **Nome utente** e poi fare clic su **OK**.
6. Fare clic su **Dell Factory Image Restore**.
Verrà visualizzata la schermata iniziale di **Dell Factory Image Restore**.
 **N.B.:** a seconda della configurazione, può essere necessario selezionare **Dell Factory Tools** (Strumenti di fabbrica Dell), quindi **Dell Factory Image Restore**.
7. Fare clic su **Avanti**.
Verrà visualizzata la schermata **Confirm Data Deletion** (Conferma eliminazione dati).
 **N.B.:** se non si desidera procedere con Factory Image Restore, fare clic su **Cancel** (Annulla).

Ripristino del sistema operativo

8. Fare clic sulla casella di controllo per confermare che si desidera continuare a riformattare il disco rigido e ripristinare la condizione di fabbrica del software di sistema, quindi fare clic su **Avanti**.

Viene avviato il processo di ripristino, che richiede almeno 5 minuti. Viene visualizzato un messaggio indicante che sono state ripristinate le condizioni di fabbrica del sistema operativo e delle applicazioni preinstallate.

9. Fare clic su **Finish** (Fine) per riavviare il sistema.

Come ottenere assistenza

In caso di problemi con il computer, è possibile completare la seguente procedura per diagnosticare e risolvere il problema:

1. Consultare "Soluzione dei problemi" a pagina 61 per le informazioni e le procedure relative al problema del computer.
2. Consultare "Dell Diagnostics" a pagina 71 per le procedure relative all'esecuzione di Dell Diagnostics.
3. Compilare l'"Elenco di controllo della diagnostica" a pagina 90.
4. Utilizzare la gamma completa di servizi in linea disponibili sul sito Web del supporto Dell (**support.dell.com**) per ottenere assistenza relativamente alle procedure di installazione e risoluzione dei problemi. Vedere "Servizi in linea" a pagina 85 per un elenco più dettagliato del Supporto Dell in linea.
5. Se il problema non è stato risolto seguendo le indicazioni qui riportate, consultare "Prima di chiamare" a pagina 89.



N.B.: chiamare il supporto Dell da un telefono in prossimità del computer in modo da poter eseguire eventuali procedure indicate dal personale di assistenza.



N.B.: il sistema Codice del servizio espresso di Dell potrebbe non essere disponibile in tutti i paesi.

Quando richiesto dal sistema telefonico automatizzato di Dell, inserire il Codice del servizio espresso per inoltrare la chiamata al personale di assistenza competente. Se il Codice del servizio espresso non è disponibile, aprire la cartella **Dell Accessories**, fare doppio clic sull'icona del **codice del servizio espresso** e seguire le istruzioni.

Come ottenere assistenza

 **N.B.:** alcuni servizi non sono sempre disponibili in tutti i paesi al di fuori degli Stati Uniti continentali. Per informazioni sulla disponibilità, rivolgersi al proprio rappresentante locale Dell.

Supporto tecnico e Servizio clienti

Il servizio di supporto tecnico Dell è disponibile per rispondere a domande sull'hardware Dell. Il personale di supporto utilizza strumenti diagnostici computerizzati per poter fornire risposte rapide e precise.

Per contattare il servizio di supporto tecnico di Dell, consultare "Prima di contattare Dell" a pagina 89, quindi controllare le informazioni di contatto relative alla propria area geografica o visitare il sito **support.dell.com**.

DellConnect

DellConnect è un semplice strumento per l'accesso in linea che permette al personale dell'assistenza Dell e dei servizi di supporto di accedere al computer dell'utente mediante una connessione a banda larga, diagnosticare il problema e risolverlo sotto la supervisione dell'utente stesso. Per ulteriori informazioni, visitare il sito **dell.com/DellConnect**.

Servizi in linea

Nei seguenti siti Web è possibile reperire informazioni su prodotti e servizi Dell:

- **dell.com**
- **dell.com/ap** (solo paesi dell'area Asia/Pacifico)
- **dell.com/jp** (solo Giappone)
- **euro.dell.com** (solo Europa)
- **dell.com/la** (solo paesi dell'America Latina e dei Caraibi)
- **dell.ca** (solo Canada)

È possibile accedere al supporto Dell tramite i seguenti siti Web e indirizzi di posta elettronica:

Siti Web del supporto Dell

- **support.dell.com**
- **support.jp.dell.com** (solo Giappone)
- **support.euro.dell.com** (solo Europa)
- **supportapj.dell.com** (solo Asia Pacifico)

Indirizzi di posta elettronica del supporto Dell

- mobile_support@us.dell.com
- support@us.dell.com
- la-techsupport@dell.com (solo paesi dell'America Latina e dei Caraibi)
- apsupport@dell.com (solo paesi dell'area Asia/Pacifico)

Indirizzi di posta elettronica dell'Ufficio marketing e vendite Dell

- apmarketing@dell.com (solo paesi dell'area Asia/Pacifico)
- sales_canada@dell.com (solo Canada)

Protocollo di trasferimento dei file (FTP) anonimo

- [ftp.dell.com](ftp://ftp.dell.com)

Accedere come utente `anonimo` e utilizzare il proprio indirizzo di posta elettronica come password.

Servizio automatizzato di controllo dello stato dell'ordine

Per controllare lo stato dell'ordine di un prodotto Dell, accedere al sito Web support.dell.com o telefonare al servizio di controllo automatizzato dello stato degli ordini. Una voce registrata richiederà le informazioni necessarie per identificare l'ordine e fornire le relative informazioni.

In caso di problemi relativi al proprio ordine, ad esempio parti mancanti o non adatte oppure errori di fatturazione, rivolgersi all'assistenza clienti Dell. Prima di chiamare, assicurarsi di avere a disposizione la fattura o la distinta di spedizione.

Per reperire il numero di telefono per il proprio paese, consultare "Come contattare Dell" a pagina 91.

Informazioni sul prodotto



Per ottenere informazioni su altri prodotti Dell o per inoltrare un ordine, visitare il sito Web Dell all'indirizzo **dell.com**. Per ottenere il numero di telefono e parlare con uno specialista dell'ufficio vendite, consultare "Come contattare Dell" a pagina 91.

Restituzione dei componenti in garanzia per la riparazione o il rimborso

Preparare gli oggetti da restituire, per la riparazione o il rimborso, seguendo la procedura descritta.

 **N.B.:** prima di restituire il prodotto a Dell, eseguire un backup di tutti i dati sul disco rigido o su altre periferiche di archiviazione presenti nel prodotto. Rimuovere tutte le informazioni riservate, proprietarie e personali, nonché i supporti rimovibili, quali CD e schede multimediali. Dell non è responsabile delle informazioni riservate, proprietarie o personali; dell'eventuale perdita o danneggiamento dei dati; né dell'eventuale perdita o danneggiamento delle periferiche rimovibili contenuti nel prodotto al momento della restituzione.

Come ottenere assistenza

1. Contattare Dell per ottenere un numero RMA (Return Material Authorization; autorizzazione per la restituzione di materiali) che dovrà essere riportato in modo ben visibile sulla parte esterna dell'imballaggio. Per reperire il numero di telefono per il proprio paese, consultare "Come contattare Dell" a pagina 91.
2. Allegare una copia della fattura e una lettera in cui si riportano i motivi della restituzione.
3. Includere una copia dell'Elenco di controllo della diagnostica (vedere "Elenco di controllo della diagnostica" a pagina 90), che riporta i test eseguiti e i messaggi di errore notificati da Dell Diagnostics (vedere "Dell Diagnostics" a pagina 71).
4. Se la restituzione è con rimborso, includere eventuali accessori che appartengono all'articolo/agli articoli da restituire (cavo dell'adattatore c.a., software, guide e così via).
5. Imballare il prodotto da restituire nella confezione originale o in una analoga.
 -  **N.B.:** le spese di spedizione sono a carico del cliente. Il cliente dovrà inoltre provvedere personalmente ad assicurare il prodotto restituito e si assume ogni responsabilità in caso di smarrimento durante la spedizione. Non verranno accettati pacchi in contrassegno.
 -  **N.B.:** i prodotti restituiti che non soddisfano tutti i precedenti requisiti saranno rifiutati dall'ufficio ricezione merci di Dell e rispediti al mittente.

Prima di chiamare

- N.B.:** prima di chiamare, assicurarsi di avere a portata di mano il Codice del servizio espresso. Il codice consente al sistema telefonico di supporto automatico Dell d'inoltrare la telefonata in modo più efficiente. È possibile che venga richiesto anche il Codice di servizio.

Individuazione del numero di servizio e del codice del servizio espresso

Il numero di servizio e il codice del servizio espresso sono indicati su un'etichetta posizionata sul retro del computer.

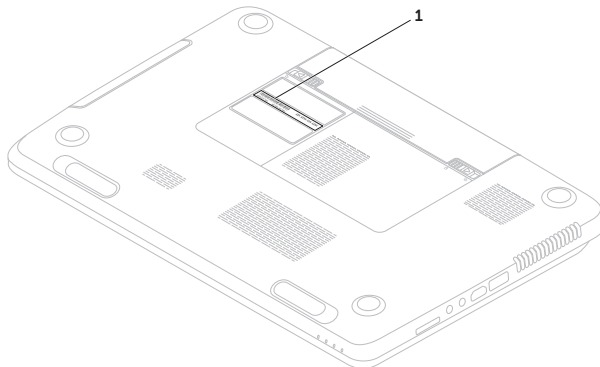

1 Numero di servizio e codice del servizio espresso

Come ottenere assistenza

Compilare l'Elenco di controllo della diagnostica riportato di seguito. Se possibile, prima di chiamare Dell per ricevere assistenza, accendere il computer e chiamare da un telefono accanto al computer. È possibile che venga chiesto di immettere alcuni comandi dalla tastiera, di fornire informazioni dettagliate durante le operazioni o di provare altre procedure per la risoluzione dei problemi che possono essere eseguite solo sul computer stesso. Tenere a portata di mano la documentazione del computer.

Elenco di controllo della diagnostica

- Nome:
- Data:
- Indirizzo:
- Numero di telefono:
- Codice di servizio (codice a barre posto sulla base del computer):
- Codice del servizio espresso:
- Numero RMA (se fornito dal supporto tecnico di Dell):
- Sistema operativo e versione:
- Periferiche:
- Schede di espansione:
- Si è collegati a una rete? Sì/No
- Rete, versione e scheda di rete:
- Programmi e versioni:

Consultare la documentazione del sistema operativo per determinare il contenuto dei file di avvio del computer. Se il computer è collegato a una stampante, stampare ogni file. In caso contrario, prendere nota del contenuto prima di chiamare Dell.

- Messaggio di errore, codice segnale acustico o codice diagnostica:
- Descrizione del problema e procedure di risoluzione eseguite:

Come contattare Dell

Per i clienti negli Stati Uniti, chiamare 800WWW-DELL (800-999-3355).

 **N.B.:** se non si dispone di una connessione Internet attiva, è possibile reperire le informazioni di contatto sulla fattura di acquisto, sulla distinta di imballaggio o sul catalogo prodotti Dell.

Dell fornisce numerose opzioni di assistenza e supporto tramite Internet o telefono. La disponibilità varia in base al paese e al prodotto, e alcuni servizi potrebbero non essere disponibili nella propria area geografica.

Per rivolgersi a Dell per problematiche relative alla vendita, al supporto tecnico o all'assistenza clienti:

1. Accedere a **dell.com/ContactDell**.
2. Selezionare un paese o una regione.

Come ottenere assistenza

3. Selezionare il collegamento appropriato dell'assistenza o del supporto in base alle proprie esigenze.
4. Scegliere il metodo più conveniente per rivolgersi a Dell.

Ulteriori informazioni e risorse

Se si desidera:

Vedere:

Reinstallare il sistema operativo

"Supporto di ripristino del sistema" a pagina 79

Eseguire un programma di diagnostica per il computer

"Dell Diagnostics" a pagina 71

Reinstallare il software di sistema

"My Dell Downloads" a pagina 70

Per maggiori informazioni relative al sistema operativo e alle funzioni di Microsoft Windows

support.dell.com

Aggiornare il computer con componenti nuovi o supplementari, ad esempio una nuova unità disco rigido

il *Manuale di servizio* sul sito Web **support.dell.com/manuals**

Reinstallare o sostituire un componente usurato o difettoso



N.B.: in alcuni paesi, l'apertura e la sostituzione dei componenti del computer può invalidare la garanzia. Prima di eseguire operazioni all'interno del computer, controllare le condizioni della garanzia e della restituzione.

Se si desidera:

individuare il numero di servizio o il codice del servizio espresso necessari per identificare il computer sul sito

support.dell.com o per rivolgersi all'assistenza tecnica

Ottenere informazioni sulle procedure consigliate per la protezione del computer

Rivedere le informazioni sulla garanzia, i termini e le condizioni (solo Stati Uniti), le istruzioni di sicurezza, le informazioni normative, le informazioni sull'ergonomia e il contratto di licenza con l'utente finale

Vedere:

la base del computer

"Supporto tecnico di Dell" a pagina 69

I documenti sulla sicurezza e le normative forniti con il computer; visitare inoltre **dell.com/regulatory_compliance**

Se si desidera:

Individuare driver e download e file leggimi

Accedere alla guida del prodotto e al supporto tecnico

Controllare lo stato dei propri ordini per effettuare nuovi acquisti

Trovare soluzioni e risposte alle domande più frequenti



Individuare informazioni sugli aggiornamenti più recenti relativi alle modifiche tecniche apportate al proprio computer o materiale di riferimento tecnico avanzato per gli specialisti e gli utenti esperti

Vedere:

support.dell.com

Specifiche

Questa sezione fornisce informazioni per la configurazione, l'aggiornamento dei driver e l'aggiornamento del computer.

 **N.B.:** le offerte possono variare in base all'area geografica. Per ulteriori informazioni sulla configurazione del computer, consultare la sezione **Detailed System Information** in Dell Support Center. Per avviare l'applicazione, premere il pulsante Dell Support Center  sulla tastiera oppure fare clic su **Start**  → **Tutti i programmi** → **Dell** → **Dell Support Center** → **Launch Dell Support Center** (Avvia Dell Support Center).

Modello di computer

Dell Inspiron N7110

Informazioni sul computer

Chipset di sistema	Mobile Intel serie 6
Tipi di processore	Intel Core i3 Intel Core i5 Intel Core i7 Intel Pentium Dual-Core

Memoria

Connettore dei moduli di memoria	due connettori SODIMM accessibili all'utente
Capacità dei moduli di memoria	1 GB, 2 GB e 4 GB
Memoria minima	2 GB
Memoria massima	8 GB

Memoria

Possibili configurazioni di memoria 2 GB, 3 GB, 4 GB, 6 GB e 8 GB

Tipo di memoria 1333 MHz SODIMM DDR3

 **N.B.:** per istruzioni sull'aggiornamento della memoria, consultare il *Manuale di servizio* all'indirizzo support.dell.com/manuals.

Connettori

Audio un connettore di ingresso microfono e un connettore per cuffie/altoparlanti stereo

Mini-Card due slot Half Mini Card

connettore HDMI un connettore a 19 piedini

Connettori

scheda di rete un connettore RJ45

USB un connettore a 4 piedini conforme a USB2.0
due connettori a 4 piedini compatibili con USB 3.0

Video un connettore a 15 fori

eSATA un connettore combinato eSATA/USB a 7/4 piedini con PowerShare

lettore di schede multimediali uno slot 8 in 1

lettores di schede multimediali

Schede supportate	Scheda di memoria Secure Digital (SD)
	Scheda Secure Digital Extended Capacity (SDXC)
	Scheda Secure Digital High Capacity (SDHC)
	Memory Stick (MS)
	Memory Stick PRO (MS-PRO)
	Scheda MultiMedia Card (MMC)
	Scheda MultiMedia Card Plus (MMC+)
	Scheda xD-Picture

Tastiera

Numero di tasti	86 (U.S.A e Canada); 87 (Europa); 90 (Giappone); 87 (Brasile)
-----------------	--

Comunicazioni

Modem (opzionale)	modem USB V.92 56 K esterno
Scheda di rete	LAN Ethernet 10/100 su scheda di sistema
Wireless	WLAN, WiMax/Wi-Fi bgn/abgn e tecnologia wireless Bluetooth (opzionale)/WiDi (opzionale)

Audio

Controller audio	Realtek ALC269
Altoparlanti	2 x 2 Watt
Subwoofer	3 Watt
Controlli volume	menu programmi software e controlli multimediali

Specifiche

Video

Discreto:

Controller video NVIDIA GeForce GT 525M

Memoria video 1 GB/2 GB DDR3

UMA:

Controller video Grafica Intel HD 3000

Memoria video fino a 1,6 GB

Videocamera

Risoluzione videocamera 1,0 megapixel

Tipo videocamera widescreen HD

Risoluzione video 1280 x 720

Schermo

Tipo HD + WLED da 17,3" con TrueLife

Dimensioni:

Altezza 214,8 mm

Larghezza 381,9 mm

Diagonale 438,2 mm

Risoluzione massima 1600 x 900

Frequenza di aggiornamento 60 Hz

Angolo di funzionamento Da 0° (chiuso) a 135°

Angolo di visualizzazione orizzontale 40/40

Schermo

Angolo di visualizzazione verticale	15/30 (H/L)
Pixel pitch	0,2386 mm x 0,2386 mm

Touchpad

Risoluzione posizione X/Y (modalità tabella grafica)	240 cpi
--	---------

Dimensioni:

Altezza	55 mm
Larghezza	100 mm

Batteria

Ioni al litio a 6 elementi "smart":

Altezza	22,80 mm
Larghezza	214 mm

Batteria

Profondità	57,64 mm
Peso	0,34 kg

Ioni al litio a 9 elementi "smart":

Altezza	22,80 mm
Larghezza	214 mm
Profondità	78,76 mm
Peso	0,52 kg

Tensione 11,1 V c.c.

Tempo di carica (approssimativo) 4 ore (quando il computer è spento)

Autonomia La durata della batteria varia in base alle condizioni di funzionamento

Batteria a bottone CR-2032

Specifiche

Dati fisici

Altezza	Da 29,70 mm a 34 mm
Larghezza	418,4 mm
Profondità	286,80 mm
Peso (con batteria a 6 elementi e unità CD)	3,28 kg

Adattatore c.a.

 **N.B.:** utilizzare solo adattatori c.a. specifici per il computer. Consultare le informazioni sulla sicurezza fornite con il computer.

Tensione d'ingresso	100-240 V c.a.
Corrente in ingresso (max)	1,5 A/1,6 A/1,7 A/ 2,3 A/2,5 A
Frequenza di ingresso	50 – 60 Hz

Adattatore c.a.

Potenza in uscita	65 W/90 W/130 W
Corrente di uscita:	
65 W	3,34 A
90 W	4,62 A
130 W	6,7 A
Tensione nominale in uscita	19,5 V c.c.
Intervallo di temperatura:	
Di esercizio	da 0 a 40 °C
Di stoccaggio	da -40° a 70°C

Ambiente del computer

Intervallo di temperatura:

Di esercizio da 0° a 35° C

Di stoccaggio da -40° a 65°C

Umidità relativa (max):

Di esercizio dal 10% al 90%
(senza condensa)

Di stoccaggio dal 5% al 95%
(senza condensa)

Vibrazione massima (usando uno spettro a vibrazione casuale che simula l'ambiente dell'utente):

In funzione 0,66 GRMS

Non in funzione 1,30 GRMS

Ambiente del computer

Urto massimo (computer in funzione: misurato con Dell Diagnostics in esecuzione sul disco rigido e 2 ms di impulso d'urto a onda semisinusoidale; computer

non in funzione: misurato con le testine del disco rigido in posizione di riposo e un impulso semisinusoidale di 2 ms):

In funzione 110 G

Non in funzione 160 G

Altitudine (max):

Di esercizio da -15,2 a 3048 m

Di stoccaggio da -15,2 a 10.668 m

Livello di inquinante trasportato dall'aria G2 o inferiore, come definito dalla normativa ISA-S71.04-1985

Appendice

Informazioni per NOM o Standard ufficiale del Messico (solo per il Messico)

Le seguenti informazioni vengono fornite in riferimento alle periferiche descritte nel presente documento in conformità ai requisiti degli standard ufficiali del Messico (NOM).

Importatore:

Dell México S.A. de C.V.

Paseo de la Reforma 2620 – Apartamento 11°

Col. Lomas Altas

11950 México, D.F.

Numero di modello normativo	Tensione	Frequenza	Consumo di elettricità	Tensione di uscita	Intensità di uscita
P14E	100-240 V c.a.	50 - 60 Hz	1,5 A/1,6 A/1,7 A/ 2,3 A/2,5 A	19,5 V c.c.	3,34 A/ 4,62 A/6,7 A

Per ulteriori dettagli, leggere le informazioni sulla sicurezza fornite con il computer.

Per informazioni aggiuntive sulle procedure di sicurezza consigliate, visitare dell.com/regulatory_compliance.

Indice

A

accesso FTP, anonimo **86**

assistenza clienti **84**

B

backup e ripristino **57**

C

CD, riproduzione e creazione **57**

Centro PC portatile Windows **44**

chiamare Dell **89**

collegamento

 a Internet **19**

Come contattare Dell in linea **91**

computer, configurazione **7**

configurazione, operazioni preliminari **7**

connessione a Internet **19**

connessione di rete

 ripristino **63**

connettore eSATA **25**

connettore HDMI **25**

D

DataSafe Local Backup

 Basic **77**

 Professional **78**

DellConnect **85**

Dell Factory Image Restore **80**

Dell Stage **58**

Dell Support Center **69**

driver e download **96**

DVD, riproduzione e creazione **57**

Indice

E

elenco di controllo della diagnostica **90**

F

flusso d'aria, consentire **7**

funzioni del computer **56**

funzioni software **56**

G

guida

come ottenere assistenza e supporto **83**

I

indicatore di stato della batteria **31**

indirizzi di posta elettronica

per assistenza tecnica **86**

indirizzi di posta elettronica per assistenza **86**

ISP

Internet Service Provider **19**

M

movimenti

Touchpad **40**

N

Numero di servizio

individuazione **89**

O

opzioni di reinstallazione del sistema **73**

P

prese multiple, utilizzo **9**

problemi di alimentazione, risoluzione **63**

problemi di memoria

risoluzione **65**

problemi hardware

diagnostica **71**

problemi, risoluzione **61**

problemi software **66**

prodotti

informazioni e acquisto **87**

R

restituzioni in garanzia **87**

rete cablata

cavo di rete, collegamento **10**

problemi **62**

rete wireless

collegamento **15**

problemi **62**

ricerca di ulteriori informazioni **94**

ripristino configurazione di sistema **75**

ripristino dell'immagine di fabbrica **80**

risoluzione dei problemi **61**

Risoluzione dei problemi hardware **71**

risorse, ricerche **94**

S

siti di assistenza

nel mondo **85**

specifiche **97**

spedizione prodotti

per la restituzione o la riparazione **88**

spia attività disco rigido **31**

spia dell'alimentazione **31**

Supporto di ripristino del sistema **79**

T

Touchpad

movimenti **40**

Indice

U

Unità ottica

foro di espulsione di emergenza **46**

Utilizzo del foro di espulsione di emergenza **46**

V

ventilazione, assicurare **7**

W

Windows

verifica guidata compatibilità programmi **67**

Stampato in Polonia

www.dell.com | support.dell.com



0M6DW2A02

Stampato in Cina
Stampato su carta riciclata

www.dell.com | support.dell.com



0M6DW2A02